



**Split Légkondicionáló**

**INVERTER**

# Használati útmutató

**Köszönjük, hogy termékünket választotta!**

**A megfelelő használat érdekében, kérjük figyelmesen olvassa el és tartsa meg ezt az útmutatót!**

# Tartalom

## Használati utasítások

Figyelmeztetések.....	1.
Alkotóelemek nevei.....	4.
Üzem módok, funkciók.....	6.
Távírányítók.....	8.
Felhasználói segédlet.....	14.
Távírányító elemcsere.....	14.
Tisztítás, karbantartás.....	15.
Hiba azonosítás.....	18.
Hibakódok.....	21.
WIFI beállítás segédlet.....	22.

Ezen eszköz használata nem javasolt csökkent fizikai, érzékszervi vagy szellemi képességgel rendelkező személyek, gyermekek, vagy tapasztalatlan felhasználók számára megfelelő felügyelet vagy oktatás nélkül. A gyermekek folyamatos felügyelete javasolt, hogy ne játsszanak a készülékkel.



Ez az ikon azt jelzi, hogy a termék az Európai Unión belül nem dobható ki egyéb háztartási hulladék módjára, különleges hulladéknak minősül. A környezet és az egészség megóvása érdekében gondoskodjon a megfelelő speciális hulladéklerakóba történő eljutattásról. Kérjük érdeklődjön az eladónál a megfelelő újrahasznosítás érdekében.

**R410A(R32/125: 50/50): 2087.5**

## Jelmagyarázat

**DANGER**

Veszélyes helyzetet jelez, ami halálhoz vagy súlyos sérüléshez vezet.

**WARNING**

Veszélyes helyzetet jelez, ami halálhoz vagy súlyos sérüléshez vezethet.

**CAUTION**

Veszélyes helyzetet jelez, ami könnyű vagy közepesen súlyos sérüléshez vezethet.

**NOTICE**

Fontos, de egészségre nem vagy csak kevésbé veszélyes helyzetet jelez, ami anyagi kárral járhat.



A **WARNING** és a **CAUTION** figyelmeztetések valamelyikének felel meg.

### **A hűtőközeg**

Az R32-es hűtőközeg egy speciálisan tisztított fluorid. Környezetbarát gáz, az ózonlebontó képessége nulla, a GWP értéke is sokkal alacsonyabb, mint a jelenleg is használt "R410A", és a régebbi, már betiltott hűtőközegeké. Az R32-es szagtalan és enyhén gyúlékony gáz. Gyúlékonysága nagyon alacsony, csak közvetlen tűz esetén gyullad meg.



### Használat és karbantartás

Ezen eszközt gyermekek, csökkent fizikai, érzékszervi vagy szellemi képességgel rendelkező személyek valamint tapasztalatlan felhasználók csak felügyelet vagy megfelelő oktatás esetén használhatják.

Gyermekek ne játsszanak a készülékkel!

A tisztítást és a karbantartást gyermek nem végezheti.

Ne csatlakoztassa a légkondicionálót multi-socket csatlakozóhoz, ez tűzveszélyes.

Tisztítás, karbantartás valamint bármilyen szerelést igénylő művelet elvégzése előtt húzza ki a készüléket, különben elektronikus sérülést okozhat!

Amennyiben a készülék vezetékai sérültek, csak a gyártó vagy annak szakképzett, szerelője cserélheti ki. A vezetékek cseréje veszélyes.

Ne tisztítsa a készüléket vízzel, vagy más vezető anyaggal! Áramütést okozhat.

Ne fröcsköljön vizet a beltéri egységre. Áramütést vagy meghibásodást okozhat.

A szűrő eltávolítása esetén ne nyúljon a légterelőkhöz. Balesetveszélyes.

Ne használjon nyílt lángot vagy hajszárítót a készülék szárításához! Tűzveszélyes és a készülék meghibásodásához vezethet.



## WARNING

A karbantartást csak szakképzett szerelő végezheti. A képzetlen karbantartás vagy szerelés sérüléshez és kárhoz vezethet.

Ne próbálja egyedül megjavítani a készüléket! Áramütéshez vagy megrongálódáshoz vezethet. Ne nyúljon bele és ne helyezzen tárgyat a készülék beszívó nyílásába! Sérüléshez vagy megrongálódáshoz vezethet.

Ne akadályozza a levegőmozgás útját. Sérüléshez vagy meghibásodáshoz vezethet.

Ne öntsön vizet a távirányítóra! Ez a távirányító meghibásodásához vezethet.

Amennyiben az alábbi esetek bármelyike megtörténne, azonnal kapcsolja ki és áramtalanítsa a készüléket, majd keresse fel az eladót vagy szakképzett klímaszerelőjét:

- Az elektromos vezeték sérült, vagy túlmelegszik
- A készülék szokatlan hangokat ad ki működés közben
- A biztosíték gyakran lekapcsol
- A légkondicionáló égett szagot áraszt
- A beltéri egység ereszt vagy csöpög

Amennyiben a készülék rendellenesen működik, áramütést, tűzveszélyt vagy meghibásodást okozhat.

Amennyiben vészhelyzet esetén a vész-kikapcsolót használja, a gombot nem vezető eszközzel nyomja meg! (Semmiképpen ne használjon fémtárgyat a gomb megnyomásához)

Ne lépjen rá és ne helyezzen súlyos tárgyakat a készülékre. Sérülést vagy megrongálódást okozhat.

## Szerelés

A készülék felszerelését csak képesített szerelő végezheti. A szakképzetlen szerelés sérülést és megrongálódást okozhat. A készülék szerelése közben a biztonsági előírások betartása kötelező! A szereléshez a helyi szabályozásoknak megfelelő áramkör és biztosíték szükséges. Gondoskodjon róla, hogy a biztosíték telepítve legyen. Ennek hiánya működési hibát eredményezhet. Gondoskodjon megfelelő kapacitású biztosíték meglétéről. Ügyeljen rá, hogy a készülék megfelelő közegben, megfelelő hőmérsékleten működjön.

A készüléket megfelelően le kell földelni. Ennek hiánya áramütést okozhat.

Kizárólag minősített elektromos vezetéket használjon.

Győződjön meg róla, hogy az energiaellátás megfelel a készülék követelményeinek. Az instabil energiaellátás vagy a rossz vezetékek meghibásodást okozhatnak. Kérjük telepítsen megfelelő elektromos vezetékeket a készülék beszerelése előtt.

Megelőzően kösse be a fázist, a nulla vezetéket és a földelési vezetékeket. Szerelés vagy karbantartás előtt a tápegységet ki kell kapcsolni.



## WARNING

A felszerelés befejezése előtt ne kapcsolja fel az áramkört!

A vezetékeket sérülésük esetén szakképzett szerelő cserélheti ki. A szakképzetlen kicserélés sérüléshez vezethet.

A hűtőkör elemeinek hőmérséklete nagyon magas lehet. Kérjük győződjön meg róla, hogy nem érintkezik se más vezeték, se egyéb tárgy a rézcsővel. A készüléket a nemzetközi szabályozásoknak megfelelően kell beszerelni. A légkondicionáló első osztályú elektromos készülék. Földelését csak szakképzett szerelő végezheti. A készülék sárga-zöld vezetéke a földelési vezeték. Egyéb célokra nem alkalmazható. A földelési ellenállásnak meg kell felelnie a nemzetközi szabványoknak. A készülék elhelyezésekor ügyeljen arra, hogy a dugalj elérhető maradjon. Ha nincs dugalj, akkor kismegszakító telepítése szükséges. A kapcsolóval rendelkező készülékek esetén gondoskodjon róla, hogy a kapcsoló elérhető közelségben van. A kapcsolóval nem rendelkező készülékek esetén gondoskodjon biztosítékról és az áramkör megszakításának lehetőségéről.

A készülék szállítását csak szakképzett személyzet végezheti. A szállítás sérülésveszélyes és kárt okozhat. Olyan helyet válasszon a készüléknek, ami gyermekek vagy háziállatok számára nem elérhető. Amennyiben ez nem lehetséges, gondoskodjon róla, hogy ne nyúljanak hozzá.

### MŰKÖDÉSI HŐMÉRSÉKLET: (egyres készülékek esetén)

	Beltéri oldal DB/WB(°C)	Kültéri oldal DB/WB(°C)
Maximális hűtés	32/23	43/26
Maximális fűtés	27/-	24/18

### Figyelmeztetés:

A működési hőmérséklet (külső hőmérséklet) hűtésben -15 és 43 °C között van. Az elektromos fűtőszál nélküli készülékek működési hőmérséklete fűtésben -15 és 24°C között van. Az elektromos fűtőszálas készülékek esetén a fűtési hőmérséklet -20 és 24 között van.

## BELTÉRI EGYSÉG

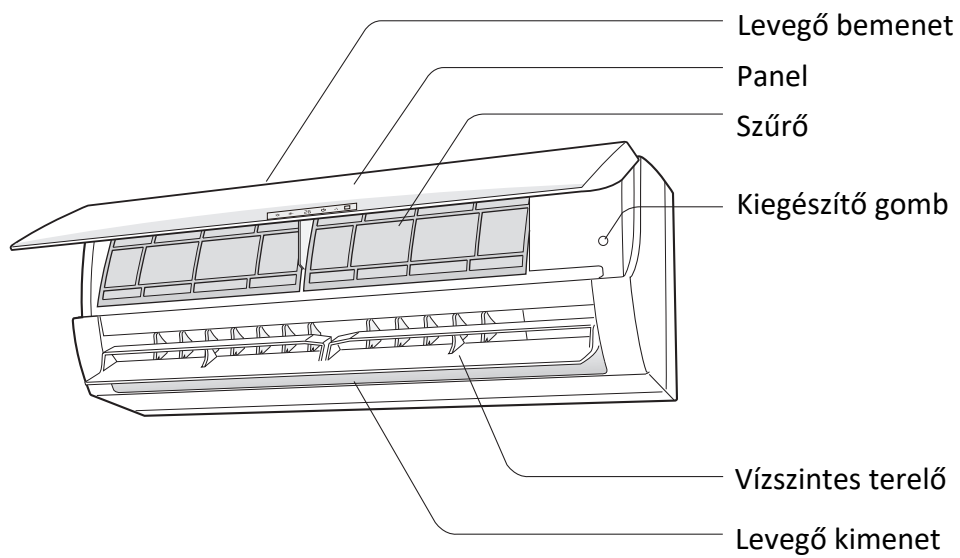

Távírányító

### Figyelem!

A képek csak illusztrációk, az egységek valódi kinézete a képektől eltérhet.

# Alkotóelemek

## KIJELZŐ

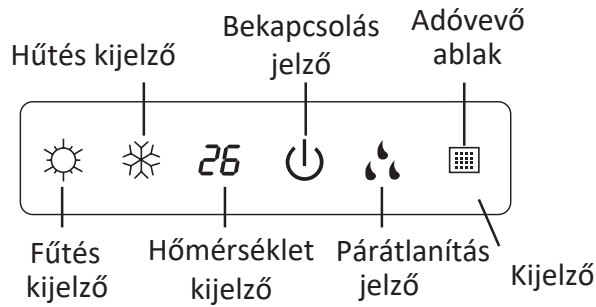

Egyes készülékekhez:

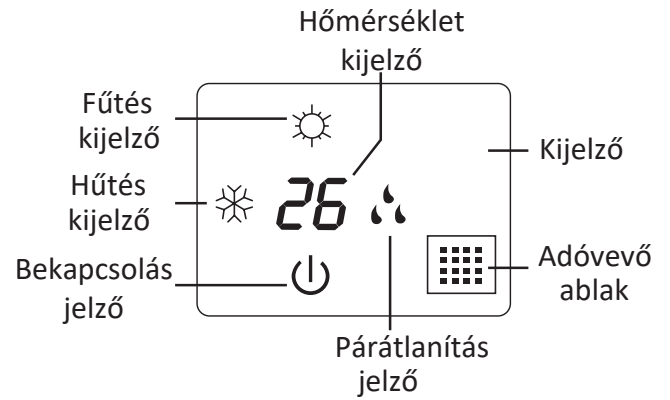

Egyes készülékekhez:

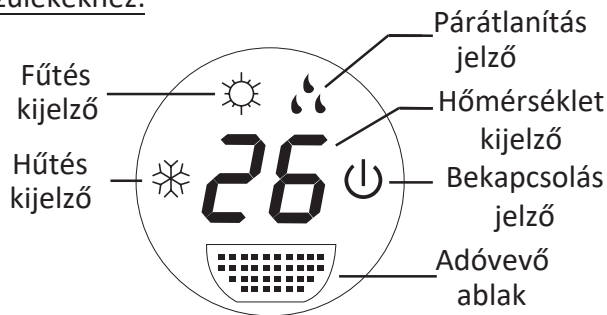

Egyes készülékekhez:

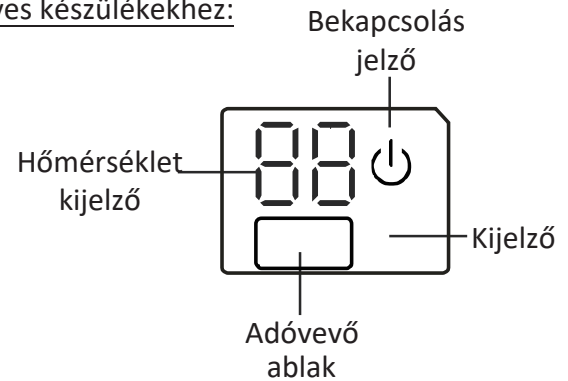

Egyes készülékekhez:

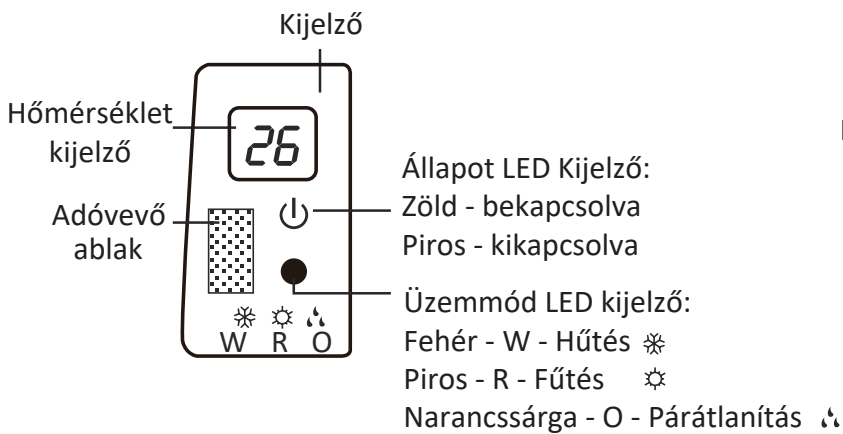

Egyes készülékekhez:

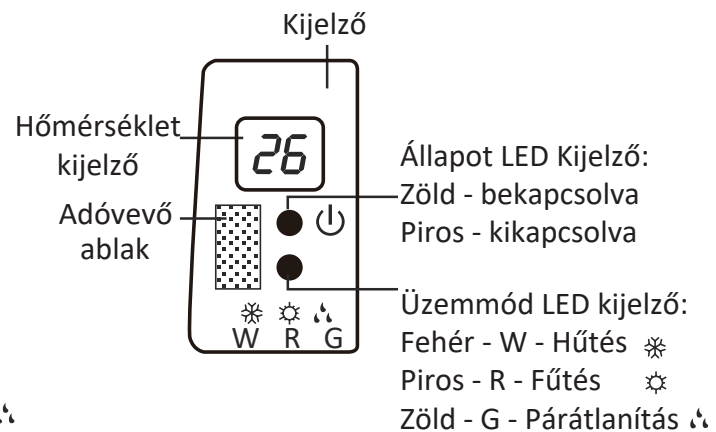

A képek illusztrációk!



## Üzem módok, funkciók (modellenként változó!)

A leírás általános multifunkcionális távirányítóra vonatkozik. Amennyiben a távirányítón olyan gombot nyom meg, amely funkcióval a készülék nem rendelkezik, a készülék nem fog reagálni, és az addigi üzemmódban fog tovább működni. Ha az áramellátás be van kapcsolva egy hangot fog kiadni. A működési-kijelző piros fényel világít, és ON (bekapcsolva) állapotot jelez. Ezek után tudja távirányítóval működtetni a berendezést.

### HŰTÉS ÜZEMMÓD ❄

A helységben lévő hőmérséklet és a beállított hőmérséklet különbség szerint a berendezés vezérli, hogy hűtsön vagy sem. Ha a helységben lévő hőmérséklet magasabb mint a beállított hőmérséklet, akkor a kompresszor üzemel. Ha alacsonyabb, a kompresszor nem működik, a beltéri egység ventilátor motorja üzemel csak. A beállítható hőmérséklet tartomány: 16-30 °C

### FŰTÉS ÜZEMMÓD ☀

A helységben lévő hőmérséklet és a beállított hőmérséklet különbség szerint a berendezés vezérli, hogy fűtsön vagy sem. Ha a helységben lévő hőmérséklet alacsonyabb mint a beállított hőmérséklet, akkor a kompresszor üzemel. Ha magasabb, a kompresszor nem működik, a beltéri egység ventilátor motorja üzemel csak. A beállítható hőmérséklet tartomány: 16-30 °C Fűtés módban a beltéri ventilátor addig nem indul el, amíg a befűjt levegő hőmérséklete kellemesen meleg nem lesz.

### PÁRÁTLANÍTÁS ÜZEMMÓD 💧

A berendezés hűtés üzemmódban indul el.

Ha a helységben lévő hőmérséklet alacsonyabb mint a beállított hőmérséklet, akkor a kompresszor, a kültéri és a beltéri egység ventilátor motorja leáll. Ha a helységben lévő hőmérséklet +/- 2 Celsius fokkal a beállított hőmérséklet körül van, a légkondicionáló páratlanítja a levegőt. Ha a helység hőmérséklete magasabb mint a beállított akkor a légkondicionáló hűtés üzemmódba kapcsol. A beállított hőmérséklet 16 és 30 Celsius fok között lehet.

### AUTOMATA ÜZEMMÓD ⚠

Automata üzemmódban a berendezés a helység hőmérsékletétől függően automatikusan kapcsol hűtés, fűtés vagy ventilátor üzemmódba. Automata üzemmódban a kért hőmérséklet nem állítható, a ventilátor fokozat viszont állítható a „FAN” gombbal.

### 8°C-OS FŰTÉS ÜZEMMÓD Ⓢ

A funkcióval a 8°C-os hőtartást lehet elérni, mely az átmenetileg használaton kívüli ingatlan fagymentesítésére használható. A ventilátor sebessége automata üzemmódban van és nem állítható. a hőmérséklet szintén nem állítható. A TURBO mód nem működik. A 8°C-os és az éjszakai üzemmód egyszerre nem működik.

### I-FEEL FUNKCIÓ



Ha ez a funkció be van kapcsolva, a távirányítóban lévő hőmérő méri a hőmérsékletet, és aszerint működik a berendezés. A távirányító 10 percenként küldi a mért hőmérsékletet a beltéri egységnek. Fontos, hogy úgy helyezze el a távirányítót, hogy „rálásson” a beltéri egységre.

## **SLEEP (Éjszakai) üzemmód**

Ha az éjszakai üzemmód be van kapcsolva és a berendezés hűtés vagy szárítás üzemmódban van, a beállított hőmérséklet automatikusan 1 órán belül 1 °C-val növekszik, 2 órán belül pedig 2 °C-val. Ha a berendezés fűtés üzemmódban van, a beállított hőmérséklet automatikusan 1 órán belül 1 °C-val, 2 órán belül pedig 2 °C-val csökken.



## **Energiatakarékos üzemmód**

Ebben az üzemmódban a beállított hőmérséklet gyári állásba kerül, annak érdekében, hogy a legjobb hatékonyságot érje el a berendezés. A ventilátor sebesség és a hőmérséklet nem állítható. A TURBO üzemmód nem működik. Az éjszakai és az energiatakarékos üzemmód nem használható egyszerre.

## **X-FAN funkció**

Ezzel a funkcióval a beltéri egységről le lehet szárítani a nedvességet, ezáltal elkerülhető a penészesedés. A funkció a FAN gombbal állítható be. Alaphelyzetben a funkció kikapcsolt állapotban van. Nem állítható be AUTO, FAN és HEAT üzemmódban.

## **/ funkció**

Ez a "healthy" funkció () , a készülék cold plasma generátora bekapcsol. Az "air" funkció () oldalfali modelleknél nem elérhető. Ha nincs Health gomb a távirányítón a berendezés bekapcsolás után mindig működteti a plasmát, automatikusan indul a Health funkció.

# Távírányító I.

## 1. ON/OFF (BE/KI) gomb

A gomb megnyomásával a légkondicionáló bekapcsol. Újbóli megnyomásával pedig kikapcsol.

## 2. MODE (üzemmód) gomb



Az AUTO-automata üzemmód kiválasztásával a készülék a gyári beállítások szerint fog működni. A hőmérsékletet nem lehet kézzel beállítani és nem is kerül kijelzésre. A COOL-hűtés üzemmód választásával a készülék hűtés üzemmódban kezd működni. A kijelzőn megjelenik a hűtés ikon. A DRY- párátlantás gomb megnyomásával a készülék párátlantás módban fog működni. A kijelzőn a párátlantás ikon jelenik meg. A ventilátor sebessége ilyenkor nem állítható. A FAN- ventilátor üzemmód választásával a készülék ventilátor üzemmódba áll. Ilyenkor nincs hűtés és fűtés, a készülék csak a levegőt fogja áramoltatja. A HEAT-fűtés üzemmód választásával a készülék fűteni kezd. A kijelzőn megjelenik a fűtés ikon. (A hideg levegő fújásának elkerülése érdekében HEAT- fűtés üzemmódban a készülék 1-5 percet várakozni fog, mielőtt a légkeverést megkezdené.)

## 3. FAN (Ventillátor) gomb

Ennek a gombnak a megnyomásával léptethet a ventilátor sebességei között ebben a sorrendben: Automata; alacsony; közepes; magas.

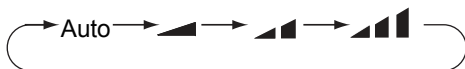

## 4. SWING (Légterelés) gomb

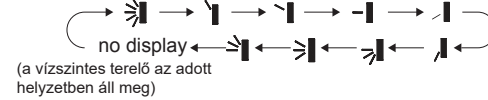

Ezzel a gombbal a terelő lapát állásait, illetve legyezését tudja állítani az alábbi ciklus szerint:



## 5. TURBO gomb

Ezzel a gombbal tudja a berendezést gyors hűtésre vagy fűtésre állítani. Amikor a TURBO be van kapcsolva, a kijelzőn megjelenik a  ikon.

## 6. Hőmérséklet beállító gombok

Nyomja meg a fel/le gombokat (""/"") a hőmérséklet beállításához. Minden gombnyomás 1 °C-al növeli vagy csökkenti a beállított hőmérsékletet. Tartsa nyomva a fel/le gombokat több mint két másodpercig, és a beállított hőmérséklet gyorsan fog növekedni/csökkenni. Engedje fel a gombot a kívánt hőmérséklet beállításához. (AUTO üzemmódban a hőmérséklet nem állítható.)

## 7. SLEEP (Éjszakai mód) gomb

Megnyomásával be, illetve kikapcsolhatja az éjszakai üzemmódokat. A berendezés kikapcsolásakor törlődik a beállítás.

## 8. TEMP (Hőmérséklet) gomb

Ennek a gombnak a megnyomásával láthatóvá válik a beállított hőmérséklet, a belső hőmérséklet, külső hőmérséklet a beltéri egység kijelzőjén. A távirányítón a beállítások az alábbiak szerint léptethetők:

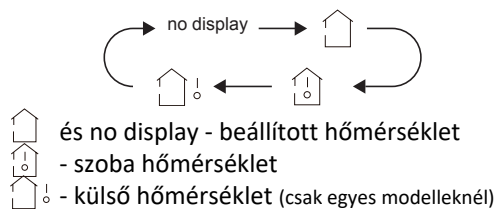

A készülék bekapcsolásakor a beállított hőmérséklet kijelzése az alapértelmezett. A szoba vagy kültéri hőmérséklet kijelzés kiválasztása után a kívánt hőmérsékletet 3-5 másodpercig mutatja, majd automatikusan visszavált a beállított hőmérséklet kijelzésére.



## 9. WIFI gomb

A WIFI gomb megnyomásával ki- vagy bekapcsolja a berendezés wifi modulját. Ha a gombot 10mp-ig nyomva tartja a WIFI funkció alaphelyzetbe áll vissza.



Alaphelyzetben a hálózat neve: egy 8 jegyű szám és betű kombináció; jelszava:12345678.

Az Android és iOS rendszerre letölthető „EWPE Smart” alkalmazással vezérelhető a berendezés.

## 10. LIGHT (Világítás) gomb

Nyomja meg ezt a gombot a beltéri egység kijelző világításának be- és kikapcsolásához. A  ikon megjelenik a távirányítón.

## 11. CLOCK (Óra) gomb

Az idő beállítására szolgál. A  ikon villogni fog. Nyomja meg 5 másodpercen belül a fel/le gombokat az idő beállításához. A gomb minden egyes megnyomásával 1 perccel növelheti vagy csökkentheti az időt. Tartsa nyomva a fel/le gombokat az idő gyors állításához. Engedje el a gombot amikor az időt elérte. Miután beállította az időt, nyomja meg ismételt  a gombot az óra beállításának befejezéséhez. Az ikon abbahagyja a villogást.

## 12. TIMER ON/OFF (Időzítő) gomb

A TIMER-ON gombbal tudja időzíteni a bekapcsolást, a TIMER-OFF gombbal a kikapcsolást. Nyomja meg ezt a gombot egyszer, és megjelenik az időzítő. Ekkor a „FEL” és a „LE” gomb segítségével tudja beállítani a kívánt időt. (Ha folyamatosan nyomja, az idő gyorsabban változik.) Ezután nyomja meg még egyszer a gombot és azzal elmenti a beállítást. A távirányító azonnal küldi a jelet az berendezésnek és a villogás megszűnik. Ha ki szeretné kapcsolni a funkciót, szimplán nyomja meg még egyszer a korábbi gombot.

## Billentyű kombinációk

### Energiatakarékos üzemmód

Hűtés üzemmódban nyomja meg egyszerre a TEMP és CLOCK gombokat az energiatakarékos üzemmód aktiválásához/kikapcsolásához. Amikor az energiatakarékos üzemmód be van kapcsolva az SE felirat megjelenik a kijelzőn, és a készülék automatikusan energiatakarékos módba kerül. A beállított hőmérsékletet olyan gyári állásba teszi, amely mellett a legjobb hatékonyságot éri el a berendezés. Nyomja meg ismét a TEMP és CLOCK gombokat egyszerre, hogy kikapcsolja az energiatakarékos üzemmódot.

### 8°C-os fűtés üzemmód (temperálás)

Fűtés üzemmódban nyomja meg egyszerre a TEMP és a CLOCK gombokat, hogy be- vagy kikapcsolja a 8 fokos fűtés funkciót. A  és 8°C ikonok meg fognak jelenni a kijelzőn, és a készülék 8 fokon fogja tartani a fűtést. Nyomja meg ismét a TEMP és CLOCK gombokat a 8 °C fűtés funkció kikapcsolásához.



### Gyermekzár funkció

Nyomja meg a (fel/le) gombokat egyszerre, hogy bekapcsolja a gyermekzárát. A gyermekzár bekapcsolásakor a kijelzőn  a ikon jelenik meg. Ha a gyermekzár be van kapcsolva, bármilyen gomb megnyomásakor az ikon háromszor villan, de nem küld jelet a készülék felé. Nyomja meg ismételt a fel/le gombokat egyszerre, hogy kikapcsolja a gyermekzárát és újra működésbe hozza a távirányítót.

### Hőmérséklet kijelzés változtatása

Az OFF (kikapcsolva) állapotban nyomja meg egyszerre a  és MODE gombokat, hogy váltson a Celsius és Fahrenheit (°C és °F) kijelzése között.

### "I FEEL" funkció

Nyomja meg a  és MODE gombokat egyszerre, hogy elindítsa az I FEEL funkciót. A  ikon jelenik meg a távirányítón. A kombináció ismételt megnyomásával tudja lezárni az I FEEL funkciót. (A működési feltételeket ld. ... oldalon)

# Távirányító II.

## 1. ON/OFF (BE/KI) gomb

A gomb megnyomásával a légkondicionál bekapcsol. Újbóli megnyomásával pedig kikapcsol.

## 2-3. HŐMÉRSÉKLET BEÁLLÍTÓ gomb

A „-” és „+” gomb megnyomásával a beállított hőmérsékletet csökkentheti és növelheti. Ha 2 másodpercig tartja lenyomva, a hőmérséklet gyors állítása lehetséges.

## 4. MODE (üzemmód) gomb



Az AUTO-automata üzemmód kiválasztásával a készülék a gyári beállítások szerint fog működni. A hőmérsékletet nem lehet kézzel beállítani és nem is kerül kijelzésre. A COOL-hűtés üzemmód választásával a készülék hűtés üzemmódban kezd működni. A kijelzőn megjelenik a hűtés ikon. A DRY- páratlanítás gomb megnyomásával a készülék páratlanítás módban fog működni. A kijelzőn a páratlanítás ikon jelenik meg. A ventilátor sebessége ilyenkor nem állítható. A FAN- ventilátor üzemmód választásával a készülék ventilátor üzemmódba áll. Ilyenkor nincs hűtés és fűtés, a készülék csak a levegőt fogja áramoltatja. A HEAT-fűtés üzemmód választásával a készülék fűteni kezd. A kijelzőn megjelenik a fűtés ikon. (A hideg levegő fújásának elkerülése érdekében HEAT- fűtés üzemmódban a készülék 1-5 percet várakozni fog, mielőtt a légkeverést megkezdene.)

## 5. FAN (Ventillátor) gomb

Ennek a gombnak a megnyomásával léptethet a ventilátor sebességei között ebben a sorrendben: Automata; alacsony; közepes; magas.

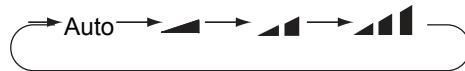

X Fan funkció: Hűtés vagy páratlanítás üzemmódban tartsa a Fan gombot nyomva 2 másodpercig, a ikon megjelenik, és a beltéri ventilátor még néhány percig működik, majd kikapcsol.

## 6. SWING (Légterelés) gomb

Ezzel a gombbal a terelő lapát állásait, illetve legyezését tudja állítani az alábbi ciklus szerint:

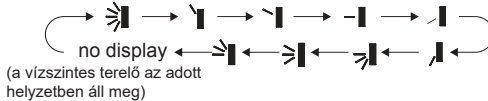

## 7. I FEEL gomb

A gomb megnyomásával elindul az I FEEL funkció. Ismételt megnyomásával kilép a funkcióból.

## 8. / gomb

Megnyomásával aktiválódik a "healthy" funkció () , a készülék cold plasma generátora bekapcsol. Az "air" funkció () oldalfali modelleknél nem elérhető.

## 9. SLEEP (Éjszakai mód) gomb

Megnyomásával be, illetve kikapcsolhatja az éjszakai üzemmódokat. A berendezés kikapcsolásakor törlődik a beállítás.

## 10. TEMP (Hőmérséklet) gomb

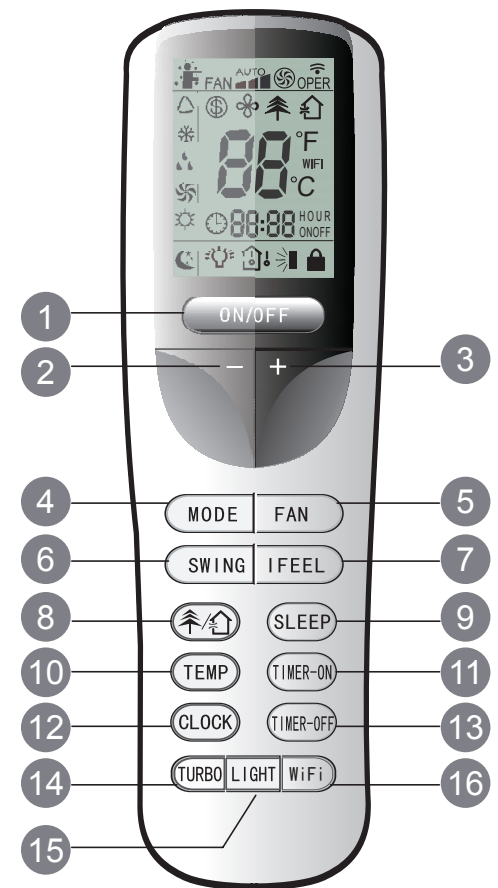
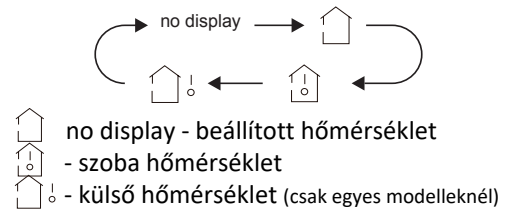

Ennek a gombnak a megnyomásával láthatóvá válik a beállított hőmérséklet, a beltéri hőmérséklet, külső hőmérséklet a beltéri egység kijelzőjén. A távirányítón a no displaybeállítások az alábbiak szerint léptethetők:



## 11-13. ON / T-OFF gomb

A T-ON gombbal tudja időzíteni a bekapcsolást, a T-OFF gombbal a kikapcsolást. Nyomja meg ezt a gombot egyszer, és megjelenik az időzítő. Ekkor a „+” és a „-” gomb segítségével tudja beállítani a kívánt időt. (Ha folyamatosan nyomja, az idő gyorsabban változik.) Ezután nyomja meg még egyszer a gombot és azzal elmenti a beállítást. A távirányító azonnal küldi a jelet az berendezésnek és a villogás megszűnik. Ha ki szeretné kapcsolni a funkciót, nyomja meg még egyszer a korábbi gombot.

## 12. CLOCK (Óra) gomb

Az idő beállítására szolgál. A  ikon villogni fog. Nyomja meg 5 másodpercen belül a fel/le gombokat az idő beállításához. A gomb minden egyes megnyomásával 1 perccel növelheti vagy csökkentheti az időt. Tartsa nyomva a fel/le gombokat az idő gyors állításához. Engedje el a gombot amikor az időt elérte. Miután beállította az időt, nyomja meg ismét a  gombot az óra beállításának befejezéséhez. Az ikon abbahagyja a villogást.

## 14. TURBO gomb

Ezzel a gombbal tudja a berendezést gyors hűtésre vagy fűtésre állítani. Amikor a TURBO be van kapcsolva, a kijelzőn megjelenik a  ikon.

## 15. LIGHT (Világítás) gomb



Nyomja meg ezt a gombot a beltéri egység kijelző világításának be- és kikapcsolásához. A  ikon megjelenik a távirányítón.

## 16. WIFI gomb

A WIFI gomb megnyomásával ki- vagy bekapcsolja a berendezés wifi modulját. Ha a gombot 10mp-ig nyomva tartja a WIFI funkció alaphelyzetbe áll vissza. Alaphelyzetben a hálózat neve: egy 8 jegyű szám és betű kombináció; jelszava:12345678. Az Android és iOS rendszerre letölthető „EWPE Smart” alkalmazással vezérelhető a berendezés.

## Billentyű kombinációk

### Gyermekzár funkció

A +/- gombok egyszerre történő megnyomásával lezárható a billentyűzet. A  ikon jelenik meg. Ekkor, bármilyen gomb megnyomása esetén a  ikon villog.

### Hőmérséklet kijelzés változtatása

Kikapcsolt állapotban nyomja meg egyszerre a MODE és – gombokat, a Celsius vagy Fahrenheit (°C vagy °F) kijelzése között.

### Energiatakarékos üzemmód

Hűtés üzemmódban nyomja meg egyszerre a TEMP és CLOCK gombokat az energiatkarékos üzemmód aktiválásához / kikapcsolásához. Amikor az energiatkarékos üzemmód be van kapcsolva az SE felirat megjelenik a kijelzőn, és a készülék automatikusan energiatkarékos módba kerül. Úgy, hogy a beállított hőmérsékletet olyan gyári állásba teszi, amely mellett a legjobb hatékonyságot éri el a berendezés. Nyomja meg ismét a TEMP és CLOCK gombokat egyszerre, hogy kikapcsolja az energiatkarékos üzemmódot.

### 8°C-os fűtés üzemmód (temperálás)

Fűtés üzemmódban nyomja meg egyszerre a TEMP és a CLOCK gombokat, hogy be- vagy kikapcsolja a 8 fokos fűtés funkciót. A  és 8°C ikonok meg fognak jelenni a kijelzőn, és a készülék 8 fokon fogja tartani a fűtést. Nyomja meg ismét a TEMP és CLOCK gombokat a 8 °C fűtés funkció kikapcsolásához.

# Távírányító III.

## 1.ON/OFF gomb

A készülék be- és kikapcsolásához.

## 2.HŐMÉRSÉKLET BEÁLLÍTÓ gomb „-” és „+”

A „-” gomb megnyomásával a beállított hőmérsékletet csökkentheti. Ha 2 másodpercig tartja lenyomva, a hőmérséklet gyors állítása lehetséges.

A „+” gomb megnyomásával a beállított hőmérsékletet növelheti. Ha 2 másodpercig tartja lenyomva, a hőmérséklet gyors állítása lehetséges.

## 3.COOL gomb

A készülék hűtés üzemmódba vált.

## 4. HEAT gomb

A készülék fűtés üzemmódba vált.

## 5. FAN gomb

Megnyomásával a ventilátor sebességét állíthatja a következők szerint:



## 6. I FEEL gomb

Megnyomásával a készülék aktiválja a távirányító hőmérséklet szenzort, azért hogy a felhasználó adott helyzetéhez megfelelően állítsa be a szoba hőmérsékletét.

## 7. gomb

A berendezés kikapcsolt állapotában lehet váltani a „szimpla legyező” mód, illetve az „állandó legyező” mód között: nyomja meg a „+” és a  gombot egyszerre.

Megnyomásával a terelőlapát vízszintes állásait, illetve legyezését tudja váltani a következő ciklus szerint:

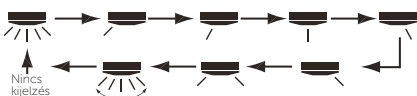

Gombnyomásonként válthatunk a fenti állások között.

## 8.MODE gomb

Megnyomásával a különböző üzemmódok közül választhat:

-  - automata
-  - hűtés
-  - páratlanítás
-  - ventilátor
-  - fűtés

## 9. gomb

A berendezés kikapcsolt állapotában lehet váltani a „szimpla legyező” mód, illetve az „állandó legyező” mód között: nyomja meg a „+” és a  gombot egyszerre.

Megnyomásával a terelőlapát függőleges állásait, illetve legyezését tudja váltani a következő ciklus szerint:



Gombnyomásonként válthatunk a fenti állások között.

## 10.T-ON / T-OFF gomb

A T-ON gombbal tudja időzíteni a bekapcsolást, a T-OFF gombbal a kikapcsolást. Nyomja meg ezt a gombot egyszer, és megjelenik az időzítő. Ekkor a „+” és a „-” gomb segítségével tudja beállítani a kívánt időt. (Ha folyamatosan nyomja, az idő gyorsabban változik.) Ezután nyomja meg még egyszer a gombot és azzal elmenti a beállítást. A távirányító azonnal küldi a jelet az berendezésnek és a villogás megszűnik. Ha ki szeretné kapcsolni a funkciót, nyomja meg még egyszer a korábbi gombot.

## 11. CLOCK gomb

Megnyomásával az órát állíthatja be. A  jelzés villogni fog, 5 másodpercen belül állítsa be a „+,vagy-” gombokkal az időt, majd a CLOCK gomb ismételt megnyomásával hagyja jóvá.



## 12. Humidity/Health ( 🌿 / 🏠 ) gomb

A készülék beüzemelésakor kikapcsolt állapotban a gomb nyomva-tartásával a távirányítót és a beltérit össze kell hangolni. (kb. 5 másod-perc, sikeres próbálkozás után a bel-téri hangjelzést ad).

Megnyomásával aktiválódik a „healthy” funkció ( 🌿 ), a készülék cold plasma generátora bekapcsol. Az „air” funkció ( 🏠 ) oldalfali modelleknél nem elérhető.

## 13. TEMP gomb

A beállított hőmérséklet ( 🏠 ) a szobahőmérséklet ( 🏠 ) és a kültéri hőmérséklet ( 🏠 ) kijelzése a beltéri egység kijelzőjén. A kültéri hőmérséklet nem minden modellnél jeleníthető meg.

## 14.X-FAN gomb

A beltéri egység lemezkéiről leszárítja a nedvességet, hogy elkerülje a penészedést.

X-FAN bekapcsolva: Ha a berendezést kikapcsoljuk hűtés, vagy páratlanító üzemben a gép még kb. 2 percig kis fordulaton működteti a ventilátort, majd kikapcsol.

## 15. LIGHT gomb

A beltéri egység kijelzővilágítás be- és kikapcsolása.

## 16. SLEEP gomb

Megnyomásával be, illetve kikapcsolhatja az éjszakai üzemmódokat. A berendezés kikapcsolásakor törlődik a beállítás. Az 1. és 2. beállítások gyári beállított görbék, a 3. és 4. beállítások programozható görbék.

## 17. WIFI gomb

Tartsa 3mp-ig lenyomva a berendezésben lévő WIFI egység ki- vagy bekapcsolásához.

Kikapcsolt állapotban a MODE és WIFI gomb együttes megnyomásával a WIFI funkció alaphelyzetbe áll vissza. Alaphelyzetben a hálózat neve: egy 8 jegyű szám és betű kombináció; jelszava: 12345678. Az Android és iOS rendszerre le-tölthető „EWPE Smart” alkalmazással vezérelhető a berendezés.



1. Miután a készülék áramellátása biztosítva van, nyomja meg az ON/OFF (be/ki) gombot a légkondicionáló bekapcsolásához.
2. Nyomja meg a MODE üzemmód gombot, hogy léptessen a kívánt üzemmódok között (Automata, Hűtés, Szárítás, Ventilátor, Fűtés)
3. Használja a fel/le gombokat a kívánt hőmérséklet beállításához. (A hőmérséklet nem állítható automata üzemmódban)
4. Használja a FAN (ventilátor) gombot a ventilátor sebességének beállításához. (automata, alacsony, közepes, magas)
5. Használja a SWING (légterelő) gombot a kívánt dőlésszög beállításához.

### A távirányító elemeinek cseréje

Csúsztassa el a távirányító hátoldalát az elemek cseréjéhez az alábbi ábra szerint!

2 db AAA 1,5 V-os elemet használjon.

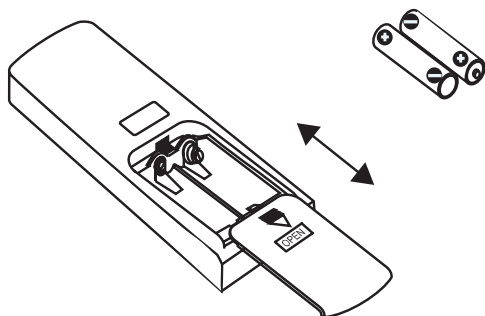

#### **FIGYELEM:**

Működtetéshez irányítsa a távirányítót a beltéri egységre, és úgy használja a gombokat.

A távirányító és a készülék között a megfelelő működéshez maximum 8 méteres távolság lehet. Ügyeljen rá, hogy a távirányító és a készülék között akadálymentes legyen a tér.

A távirányító jeleit könnyen zavarhatják a foszforeszkáló lámpák, vezeték-nélküli telefonok. A távirányító és a készülék legyenek egymáshoz közel amikor használja őket.

Amikor szükséges, cserélje ki a távirányító elemeit!

Ha hosszú időn át nem használja a távirányítót, vegye ki az elemeket.

Ha a távirányító kijelzője nem tisztán kivehető, vagy egyáltalán nem látszik, cserélje ki az elemeket!

## Távírányító elvesztése

Ha a távirányító elveszett vagy megsérült, használja a kiegészítő gombot a légkondicionáló készüléken, hogy be és kikapcsolhassa azt. Részletes működés: Ahogy az ábrán látható, nyissa fel a panelt, és használja az aux. (kiegészítő) gombot a készülék be illetve kikapcsolásához. Ha a készülék a kiegészítő gombbal van bekapcsolva, automatikus üzemmódban fog működni.

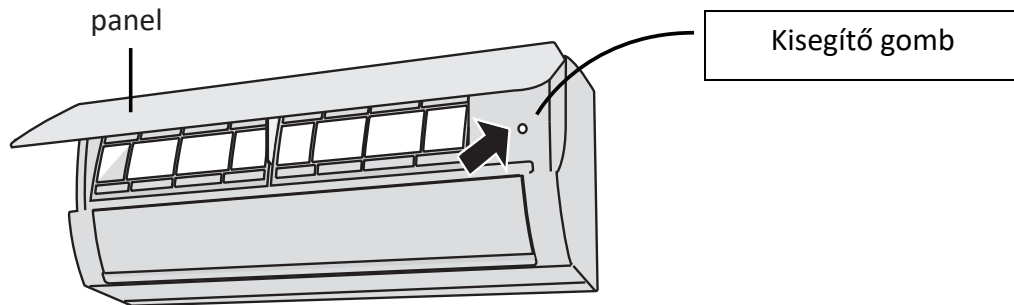

### **WARNING:**

Figyelem! Használjon nem-vezető tárgyat a gomb megnyomásához! Soha ne használjon fém tárgyat a megnyomáshoz.

## Tisztítás és karbantartás

### **WARNING:**

Figyelem! Tisztítás vagy karbantartás előtt kapcsolja ki és áramtalanítsa a készüléket! Az áram alatt lévő készülék áramütést okozhat!

Ne tisztítsa vízzel a készüléket az áramütés elkerülése érdekében!

Ne használjon erős vegyszereket a tisztítás során!

### A készülék felszínének tisztítása

Ha a készülék felszíne tisztításra szorul, használjon száraz vagy enyhén nedves puha rongyot a tisztításhoz!

### **FIGYELEM!**

Ne vegye le a panelt ha a készüléket tisztítja!

# Tisztítás és karbantartás

## A szűrő tisztítása:

1

### Panel kinyitása:

Húzza ki a panelt a képen látható szögig, hogy levehesse azt.

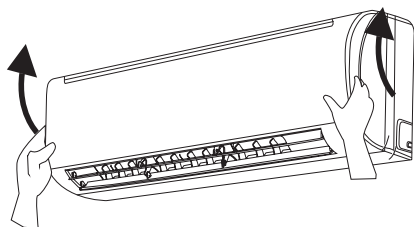

2

### Szűrő eltávolítása:

A képen látható módon szedje ki a készülékből a szűrőt!

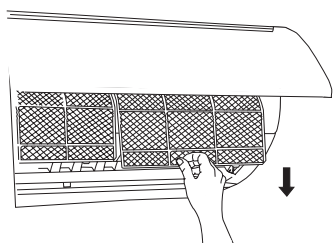

**! WARNING:**

### Figyelem!

A szűrőt legalább három havonta tisztítsa meg! Ha a környezet a szokásosnál porosabb, tisztítsa gyakrabban a szűrőt!

A szűrő eltávolítása esetén ne érjen a lamellákhoz, mert könnyen megsérülnek.

Ne használjon nyílt lángot vagy hajszárítót a készülék szárításához! Tűzveszélyes.

3

### Szűrő tisztítása:

Használjon portörölőt vagy vizet, hogy megtisztítsa a szűrőt!

Ha a szűrő nagyon koszos, tisztítsa meg vízzel, majd száraz hűvös helyen szárítsa meg a szűrőt!

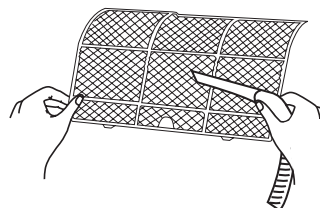

4

### Szűrő visszahelyezése:

Helyezze vissza a szűrőt, majd zárja be szorosan a panelt!

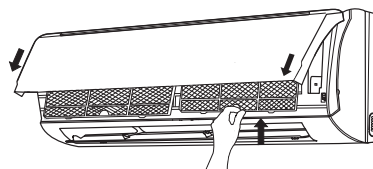

## Figyelem! Használat előtt ellenőrizze:

1. Ellenőrizze, hogy a levegő áramlása akadálymentes legyen!
2. Ellenőrizze, hogy a vezetékek, légterelők és a konnektor megfelelő állapotban legyenek!
3. Ellenőrizze, hogy a szűrő tiszta legyen!
4. Ellenőrizze, hogy a kültéri konzol nem sérült, vagy korrodált!
5. Ellenőrizze, hogy a cseppvízcső nem sérült-e!

## Figyelem! Használat után, szezonon kívül ellenőrizze:

1. Húzza ki az elektromos vezetéket!
2. Tisztítsa meg a szűrőt és a belső panelt!

## **WARNING**

Rendellenes működés esetén forduljon szakszervizhez. Bármilyen javítás, amelyet nem szakképzett személy végez veszélyes lehet.

A készüléket csak olyan helységben használja, ahol nincs nyílt láng forrás (például kandalló, működő gázberendezés, vagy működő elektromos fűtőberendezés).

A berendezést egy „X” m<sup>2</sup>-nél nagyobb (ld. 1. sz. táblázat) helyiségben javasoljuk telepíteni, működtetni és tárolni. A készülék R32 hűtőközeggel van töltve.

Javításkor szigorúan követni kell a gyártó utasításait.

Felhívjuk a figyelmet, hogy nincs szaga.

1.sz. táblázat minimális szobaméret ( m<sup>2</sup> )

Minimális szoba méret( m <sup>2</sup> )	Töltet mennyiség (kg)	≤1.2	1.3	1.4	1.5	1.6	1.7	1.8	1.9	2	2.1	2.2	2.3	2.4	2.5
	Padlón elhelyezett	/	14.5	16.8	19.3	22	24.8	27.8	31	34.3	37.8	41.5	45.4	49.4	53.6
	Ablak	/	5.2	6.1	7	7.9	8.9	10	11.2	12.4	13.6	15	16.3	17.8	19.3
	Falon elhelyezett	/	1.6	1.9	2.1	2.4	2.8	3.1	3.4	3.8	4.2	4.6	5	5.5	6
	Mennyezeti elhelyezés	/	1.1	1.3	1.4	1.6	1.8	2.1	2.3	2.6	2.8	3.1	3.4	3.7	4

# Hibás működés elemzés

## Általános hibák azonosítása

Kérjük ellenőrizze az alábbi táblázatban található általános hibákat mielőtt karbantartást kérne. Ha a hiba az ajánlott műveletek elvégzése után is fennáll, kérjük keresse fel az eladót vagy szerelőt.

HIBA:	ELLENŐRIZZE:	MEGOLDÁS:
A készülék nem érzékeli a távirányító jeleit, vagy a távirányító nem működik.	A távirányító jelét nem zavarja-e erős elektromos mező vagy jeladó A távirányító megfelelő közelségben van-e A jel nincs-e akadályozva A távirányító a készülékre mutat –e Megfelelően működik-e a távirányító, nem zavaros-e a kijelző Működik-e a távirányító kijelzője Nincs-e a szobában foszforeszkáló lámpa	Húzza ki a vezetékét, várjon legalább 3 percet, majd ismét kapcsolja be. Kerüljön 8 méteres távolságon belülre Távolítsa el az akadályokat Mutasson a távirányítóval a készülékre Ellenőrizze az elemek állapotát. Ha szükséges, cserélje ki az elemeket Cserélje ki az elemeket Menjen közelebb a készülékhez, vagy kapcsolja ki a lámpát és próbálja újra
A készülék nem fúj ki levegőt	A levegő bemenet vagy kimenet nincs-e akadályozva Fűtés módban a belső hőmérséklet nem egyezik-e a beállított hőmérséklettel A fűtés üzemmód nem épp csak most lett-e bekapcsolva	Távolítsa el az akadályt A kívánt hőmérséklet elérésekor a készülék nem üzemel tovább. A hideghatás elkerülése érdekében a berendezés addig nem indul, amíg fel nem melegszik eléggé

HIBA:	ELLENŐRIZZE:	MEGOLDÁS:
<p>A készülék nem működik</p>	<p>Áramszünet? Kihúzódott a kábel A biztosíték lekapcsol, vagy kiégett A vezetékek hibás működése A készülék kikapcsolás után rögtön visszakapcsolt Megfelelő funkció van –e kiválasztva a távirányítón?</p>	<p>Várjon amíg elmúlik Dugja vissza a kábelt Cseréltesse szakemberrel Cseréltesse szakemberrel Várjon 3 percet, majd kapcsolja vissza a készüléket Állítsa be újra a funkciót</p>
<p>Pára jön ki a készülékből</p>	<p>Magas a belső hőmérséklet vagy páratartalom</p>	<p>Idővel a pára el fog tűnni. Oka, hogy a beltéri levegőt túl gyorsan hűtötték le.</p>
<p>A beállított hőmérséklet nem módosítható</p>	<p>A készülék nincs-e automata üzemmódban A kívánt hőmérséklet megfelelő skála között van-e</p>	<p>A hőmérséklet automata üzemmódban nem módosítható. Állítsa a kívánt hőmérsékletet az ajánlott 16°C és 30°C közé!</p>
<p>A hűtés/fűtés határfoka nem megfelelő</p>	<p>Nem alacsony-e a feszültség Koszos a szűrő A beállított hőmérséklet megfelelő-e Ablak vagy ajtó nincs-e nyitva</p>	<p>Várjon amíg a feszültség visszaáll a normális szintre Tisztítsa ki a szűrőt Állítsa be megfelelően a hőmérsékletet. Csukja be az ablakot/ajtót</p>

HIBA:	ELLENŐRIZZE:	MEGOLDÁS:
A készülék furcsa szagot áraszt	Biztosan a készülék árasztja-e a szagot	Távolítsa el a szag forrását vagy tisztítsa meg a szűrőt!
A készülék hirtelen rendellenesen működik	Nincs-e interferencia pl. vihar, vagy vezeték nélküli eszközök	Kapcsolja ki, húzza ki majd dugja vissza és kapcsolja be újból a készüléket
„Csorgó víz” hangot ad ki a készülék	Be vagy ki van-e éppen kapcsolva a készülék	Bekapcsolt állapotban a csorgó hang a hűtőközeg folyása a rendszerben. Ez normális.
Recsegő hang	Be vagy ki van-e éppen kapcsolva a készülék	Ezt a készülék mozgó alkatrészei okozhatják a hőmérséklet változás miatt

## Hibakód

Ha a készülék állapota nem megfelelő, a belső egység kijelzőjén villogni fog a megfelelő hibakód. Kérjük használja az alábbi táblázatot a hiba azonosításához.

Hibakód	Teendők
E5	A készülék újraindításával megszűnik. Ha mégsem, keresse fel az eladót vagy szerelőt
E8	A készülék újraindításával megszűnik. Ha mégsem, keresse fel az eladót vagy szerelőt
U8	A készülék újraindításával megszűnik. Ha mégsem, keresse fel az eladót vagy szerelőt
H6	A készülék újraindításával megszűnik. Ha mégsem, keresse fel az eladót vagy szerelőt
E6	A készülék újraindításával megszűnik. Ha mégsem, keresse fel az eladót vagy szerelőt
C5	Kérjük keressen fel szakképzett szerelőt!
F0	Kérjük keressen fel szakképzett szerelőt!
F1	Kérjük keressen fel szakképzett szerelőt!
F2	Kérjük keressen fel szakképzett szerelőt!
H3	A készülék újraindításával megszűnik. Ha mégsem, keresse fel az eladót vagy szerelőt
E1	A készülék újraindításával megszűnik. Ha mégsem, keresse fel az eladót vagy szerelőt

### Figyelem!

Bármilyen más hibakód megjelenése esetén keresse fel az eladót vagy a szakképzett szerelőt!

### **WARNING:**

**Figyelem!** Amennyiben az alábbi esetek közül bármelyik megtörténik, azonnal kapcsolja ki és áramtalanítsa a készüléket, majd keresse fel az eladót vagy szakképzett szerelőt!

Az elektromos vezeték sérült vagy túlmelegszik Szokatlan hangokat ad ki a készülék működés közben A biztosíték gyakran lekapcsol

A légkondicionáló égett szagot áraszt

A belső egység csöpög, ereszt

Ne próbálja meg maga megjavítani vagy újra telepíteni a készüléket. A készülék nem megfelelő állapotban történő használat esetén működési hibát, tűzveszélyt vagy áramütést okozhat!



## WiFi beállítás segédlet

Töltse le mobiltelefonjára vagy táblagépére a

„EWPE Smart” nevű alkalmazást. Google

Play: [https://play.google.com/store/apps/](https://play.google.com/store/apps/details?id=com.gree.ewpesmart)

App Store: [https://apps.apple.com/us/app/ewpe-smart/](https://apps.apple.com/us/app/ewpe-smart/id1189467454)

[id1189467454](https://apps.apple.com/us/app/ewpe-smart/id1189467454)

Telepítés után az alkalmazás alapértelmezett nyelve magyar!

1. Indítsa el az alkalmazást, és adja meg a szükséges engedélyeket.

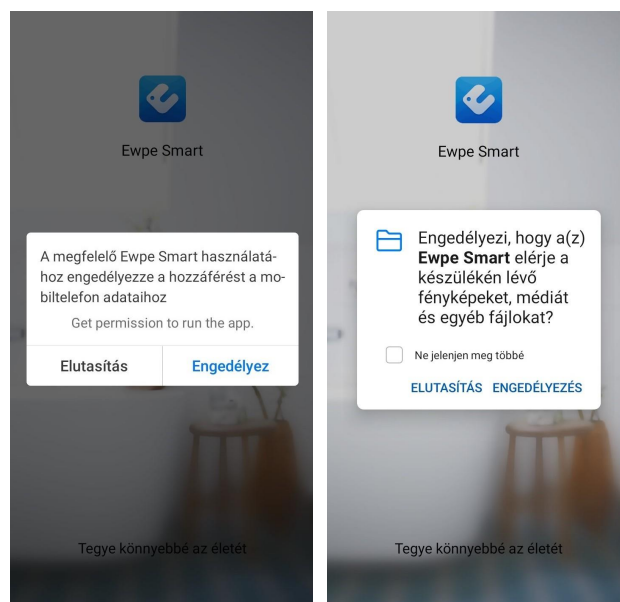

2. Olvassa el, és fogadja el az „Ewpe Smart” adatvédelmi irányelveit.

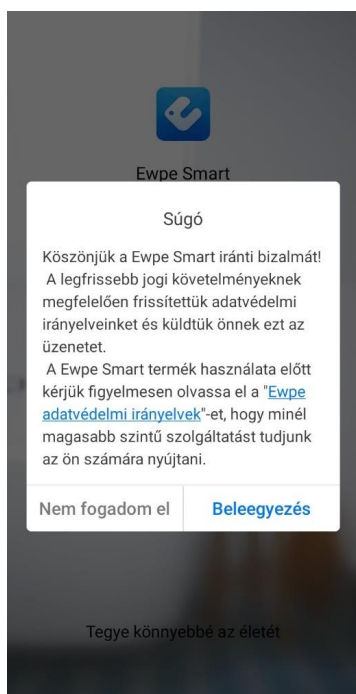

3. Jelentkezzen be már meglévő fiókjával vagy hozzon létre egy új fiókot. Szervernek az európai szertvert válassza.

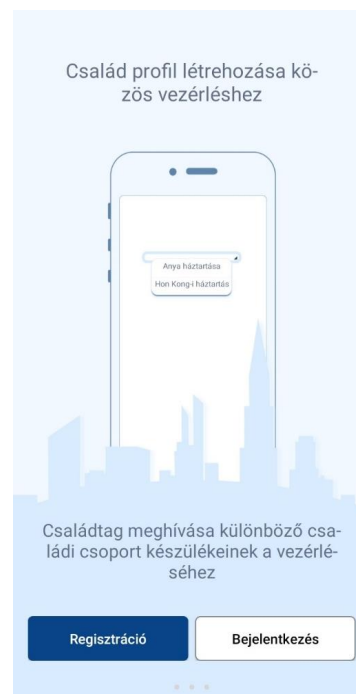

4. LA „+” gomb megnyomása után válassza a légkondicionáló ikont (AC).

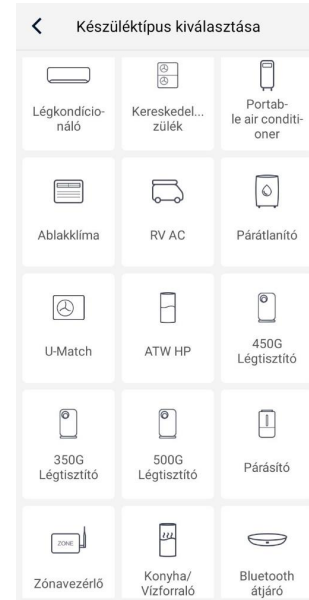

5. Állítsa alaphelyzetbe a berendezés WI-FI modulját. WI-FI gombos távirányító esetén: készenléti állapotban (kikapcsolt, de áram alatt lévő) Nyomja meg együtt a MODE és a WI-FI gombot rövid ideig.
6. WI-FI gomb nélküli távirányító esetén: készenléti állapotban (kikapcsolt, de áram alatt lévő). Nyomja megegyütt a MODE és a TURBO gombot hosszú ideig (kb. 10 mp).
7. A WI-FI modul alaphelyzetbe állítása 2 percet vesz igénybe.

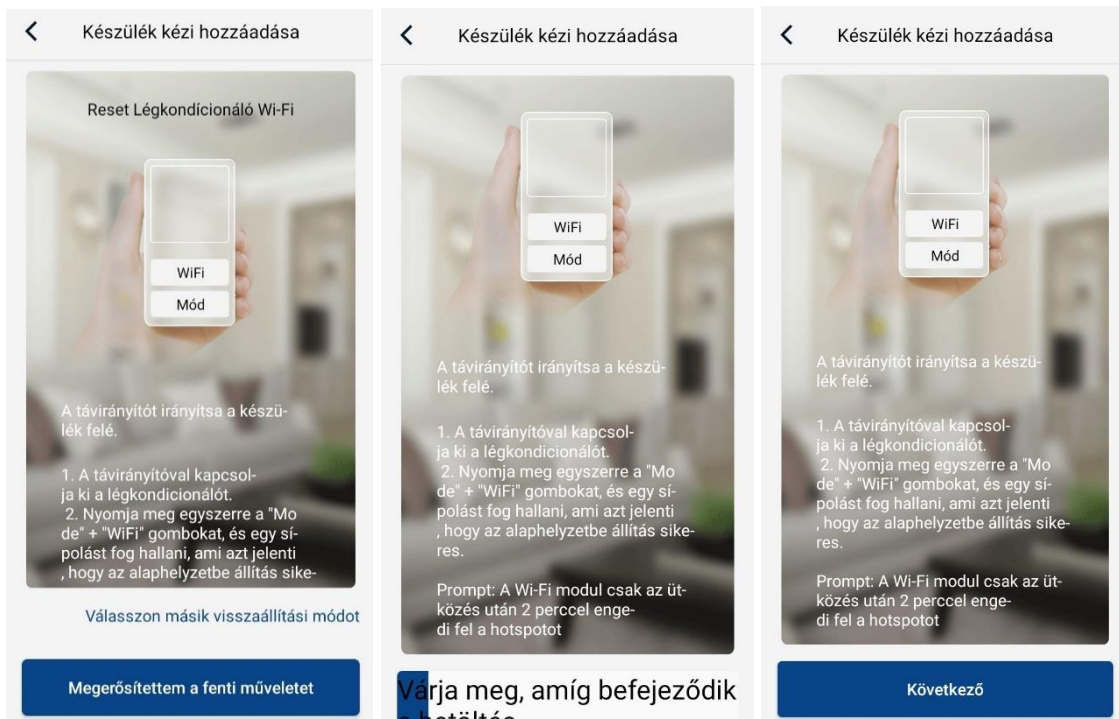

8. Adja meg a szükséges engedélyeket.

A működéshez szükséges információk módosítása és egyéni beállítások mentésének lehetősége.

Fényképek és média (kötelező elfogadni): A telefonon tárolt képek használata. Például: profilkép beállítása, visszajelzés küldése.

Kamera: Kamerával készült képek használatának lehetősége.

Helymeghatározás: A közelben elérhető Nord berendezések adatainak beolvasása.

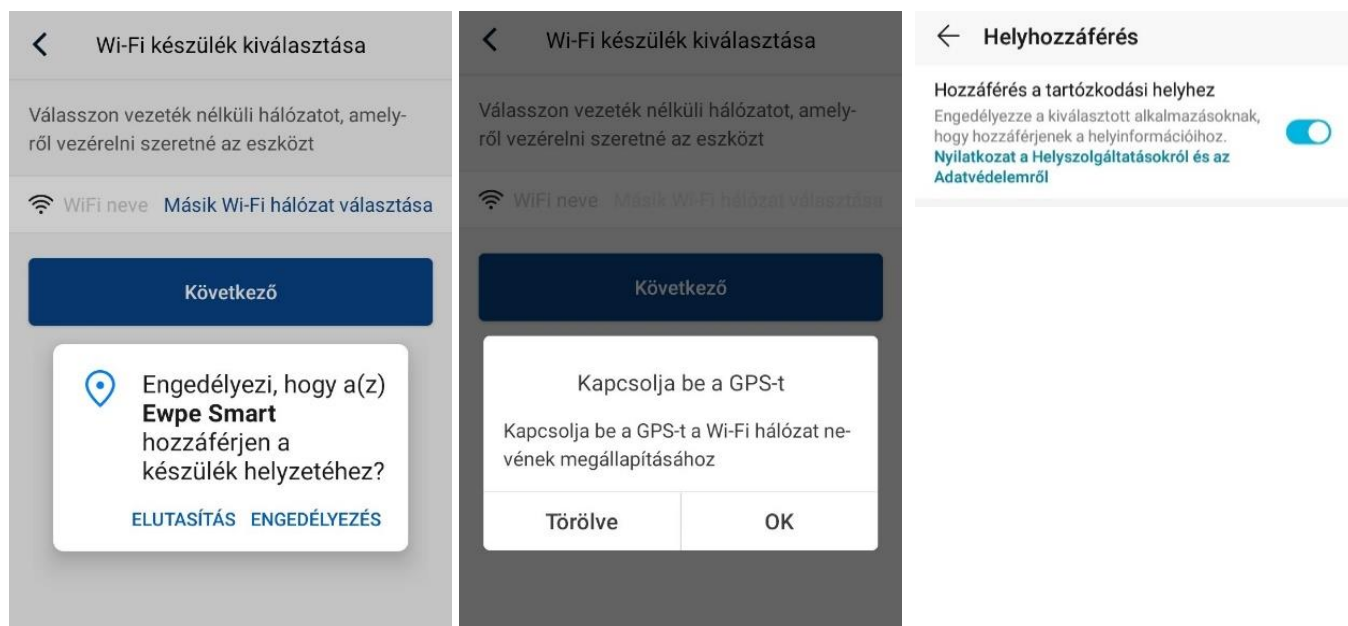

9. Adja meg a helyi router kapcsolódási adatait. A berendezés csak 2,4 Ghz hálózatokat támogat.

10. Engedélyezze a kapcsolat létrehozását a klímával és a routerrel.

11. Sikeres kapcsolat esetén a légkondicionáló hangjelzést ad.

12. Vezérelje bárholonnan a berendezést interneten keresztül.



"KLIMA" Kft.  
1131 Budapest, Reitter Ferenc utca 132.  
+36 (1) 666 7001  
info@klima.hu  
www.klima.hu